

# FILTROS DISCO

## F63TD/F90HD/F110HDL MARR



### FICHA TÉCNICA

#### INFORMACIÓN GENERAL

Los filtros de discos F63TD, F90HD y F110HDL MARR son tipo T y H respectivamente. Están fabricados con material de alta calidad, tienen una excelente resistencia para una vida útil prolongada.

Se utilizan principalmente para la filtración del agua de uso doméstico, riego agrícola y jardinería.

Los modelos disponibles son: F63TD de 2" de diámetro, F90HD de 3" de diámetro y F110HDL de 4" de diámetro.

#### MODELO Y ESPECIFICACIONES

MODELO	F63TD	F90HD	F110HDL
TIPO	T	H	H
TAMAÑO	2"	3"	4"
CONEXIÓN	Rosca	Rosca	Rosca
GRADO DE FILTRACIÓN	120 Mesh	120 Mesh	120 Mesh
GASTO MÁXIMO	30 m3/h	50 m3/h	100 m3/h
PRESIÓN MÁXIMA	10 Bar	10 Bar	10 Bar
SUP. DE FILTRACIÓN	1,200 cm2	2,400 cm2	3,400 cm2
PESO	6.2 Kg	9.5 Kg	11.7 Kg
<b>DIMENSIONES</b>			
H	620 mm	940 mm	1,220 mm
W	320 mm	335 mm	340 mm
D	220 mm	220 mm	220 mm



F63TD



F90HD



F110HDL

#### ESQUEMA DE DIMENSIONES Y CONEXIÓN

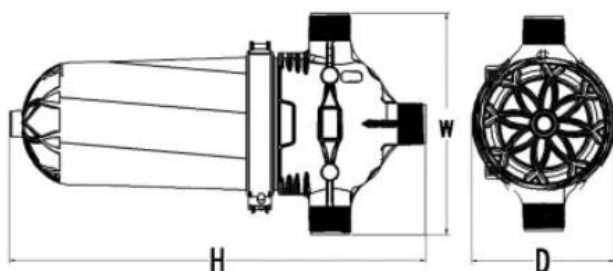

Esquema de dimensiones y conexión de modelo F63TD

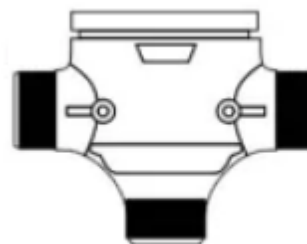

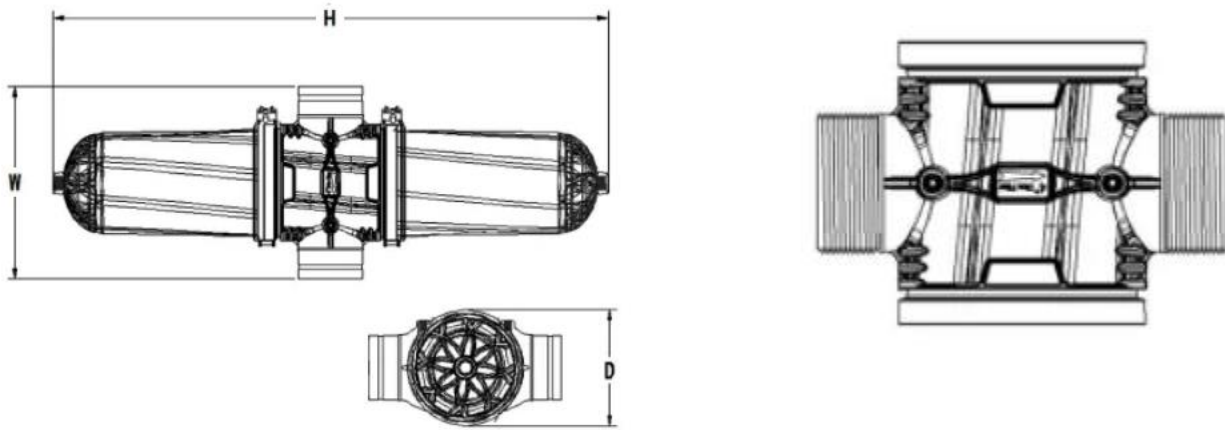

Esquema de dimensiones y conexión de modelos F90HD y F110HDL

## FUNCIONAMIENTO

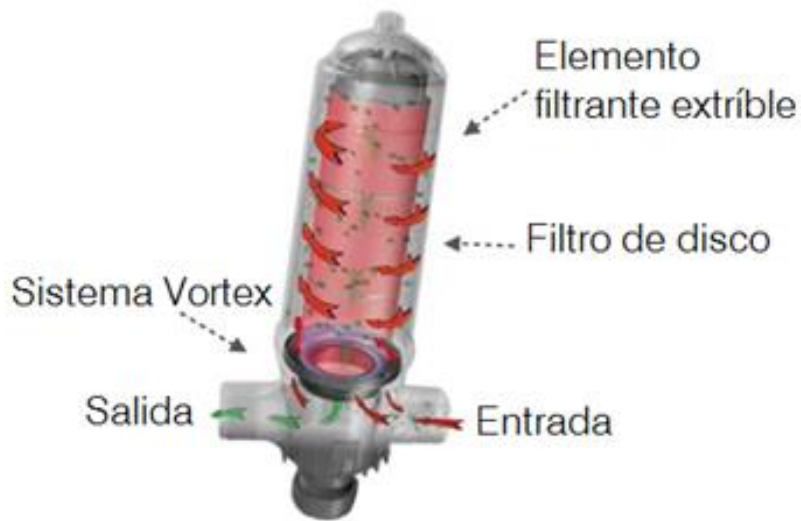

Esquema de funcionamiento modelo F63TD

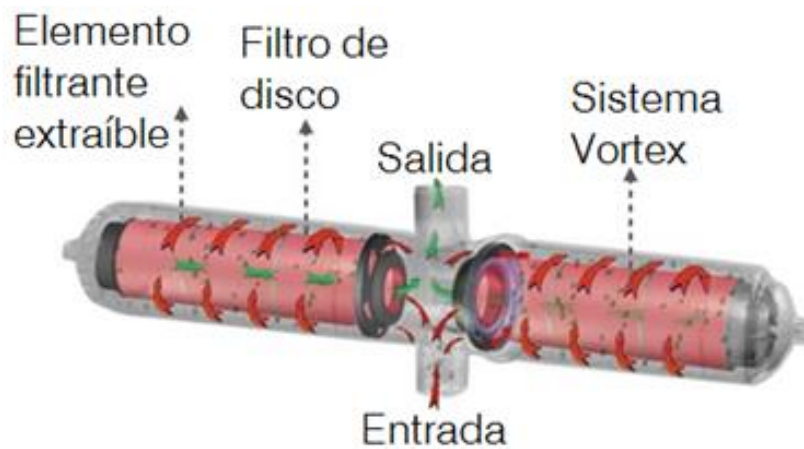

Esquema de funcionamiento modelos F90HD y F110HDL

## PERDIDAS DE CARGA

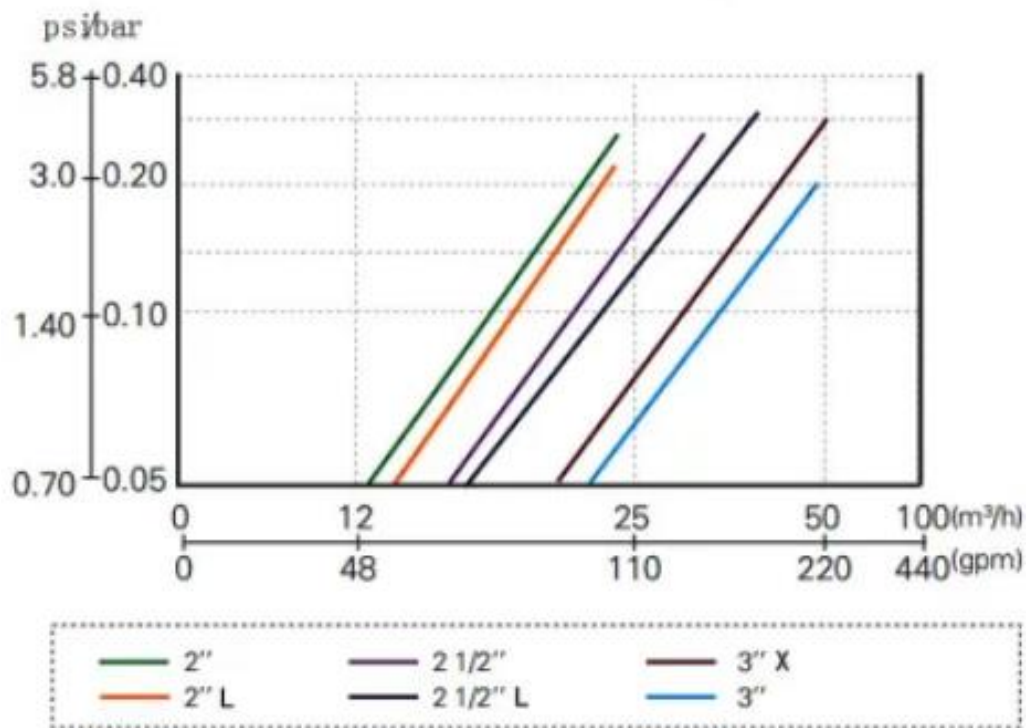

Perdidas de carga para modelo F63TD (120 Mesh)

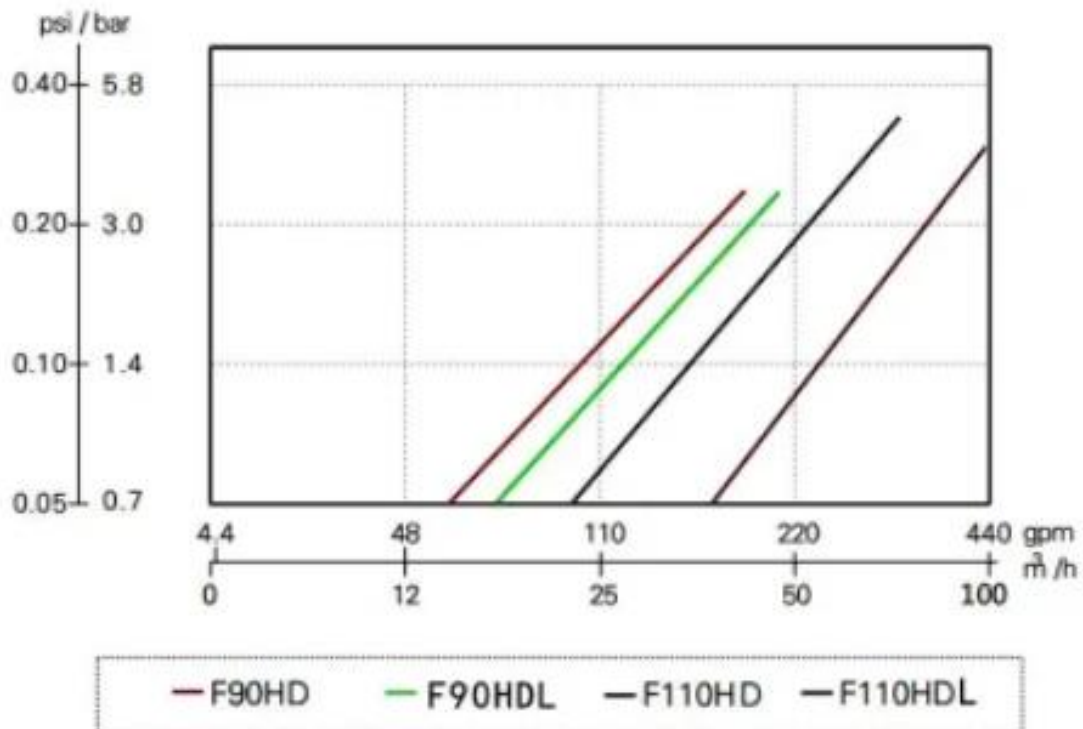

Perdidas de carga para modelos F90HD y F110HDL (120 Mesh)